

Jenova
Collection

ツエ
これ

Circle: ツエの「おまじない」



Comic
Market 95
Jenova
Cake







緊張してる？

…はい

こういうのは
何人くらい経験
あるのかな？

えっと…その
まだ一人だけ…です

こんなに可愛くて
おっぱいでつかいの
意外だね

そ…そう
ですか…？

じゃあ早速
はじめようか



じゃあ
とりあえず
下脱いでみせて
くれるかな？

ドキ

ドキ

うう…っ
恥ずかしいよお

クッ

広げて見せて

恥ずかしがらずに
めいっばいね

ハァ

よく見えるよ
薄いピンクの
粘膜が

ハァ

く

ばあ♡



脱いだパンツで
包んで

そうそう
優しくして

どきどき

すごい…
固くて熱くて…

ビクビクしてる…

どきどき

シクシク

シクシク

シクシク

潮ちゃん
おまんこ
狭いね

よく
ほぐさないかね

くっつく

くっつく

くっつく



びく

あ

もう我慢できんっ
おちんちん
入れるよっ

おおっ
入り口ツキツ
中はねっとり...っ

これはすぐに
出てしまうっ

あ

もんと
ちくちく

ぱんぱん

ぱんぱん

ぱん

ぱん

ぱん



はあはあ

潮
よかったよ

我慢できなくて
中でちよつと
出ちやつたよ
ごめんね

はー♡

はっ♡

はっ♡

はー♡

はー♡

びく

びく

びく

びく

びく

びく



JENOVA COLLECTION

ジェノバ



満更
はな
い
!?

浦風
悪提督
も



らいじよーぶ
はいは

ほら
鎮守府
着いたよ
あとちよつとやし
頑張つて



もう
こがいに
飲んで：

悪酒なんじゃけえ
あまり飲まんてつて
いつも言うてるじゃろう

上官に
勧められたら
飲まんわけには
いかん！

おお？
でかいやわらかい
膨らみが：

はいはい

こおら

どさくさに
紛れて
なにするんね！



静かに
しや！

いま何時やと
思うとるんじゃ！

…はい



ほんま
酒癖が悪いん
じゃねえ

悪いとはなんだ！
上官にむかって！



執務室

ほーら

お酒抜けるまで
ちいと寝とき

浦風えり
のどかわいた…

ちょっと
待ちい



切レテ
手

うーん

プロセキーズ



エナジードリンク
ばっかじゃねえ

提督さん
麦茶でええ？



それより
口移して
ちよーだい

なんでもいいよー



机こんな
散らかして…

まったく…

なにアホなこと
言つとんの
ほら麦茶

はい



ほんまに
うちがおらんと
ダメじゃねえ

ちよー

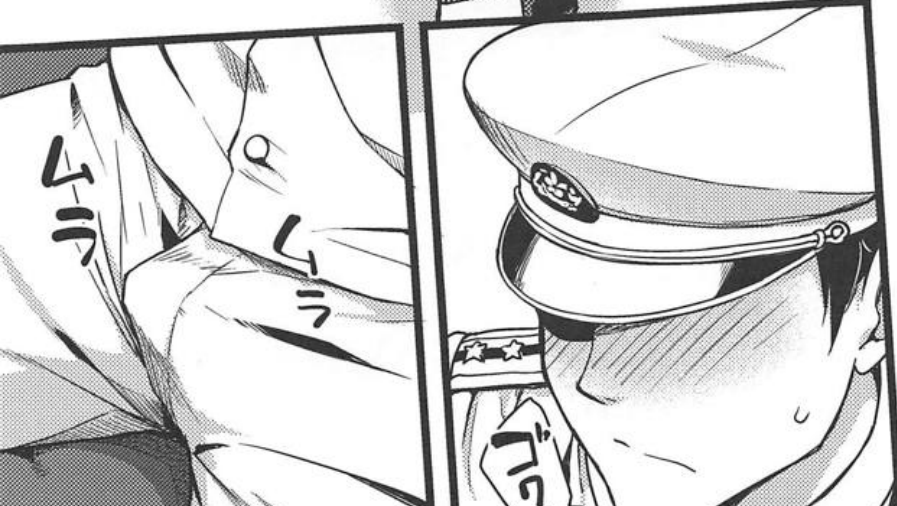

ムラ
ムラ

ムラ



浦風

きゃあ!

こらあ!
なにするんじや!

浦風え
えろいよー



いけんて

えっち
したいよ

つが

ふが

せが



いつも我慢
してるけど
もう無理

我慢できない

やあつ
そんな
押し付けたら
いけない!



はき♡
なんで
こんなに
可愛い浦風え
短いスカートも
おっぱいも
全部好き!!

かっ

酔ってるときに
言われても
嬉しくないっ



提督さん
普段なら絶対
こんなことせんのに

お酒のせい?
なんかなあ?

それとも
ほんまに
普段我慢
してただけ...?



今なら
許したげるから
手離しっ

ちよおっ



やだ
今日こそは
絶対エッチする!



さすがにそれは
シヤレにならんで!



…はあ

ずるいよ
そんなん
聞くなんて…



そつ
そんなこと…

浦風は
俺のこと
キライか？



ええよ
好きにして

その代わり
『遊びでしてた』は
ナンじゃからね

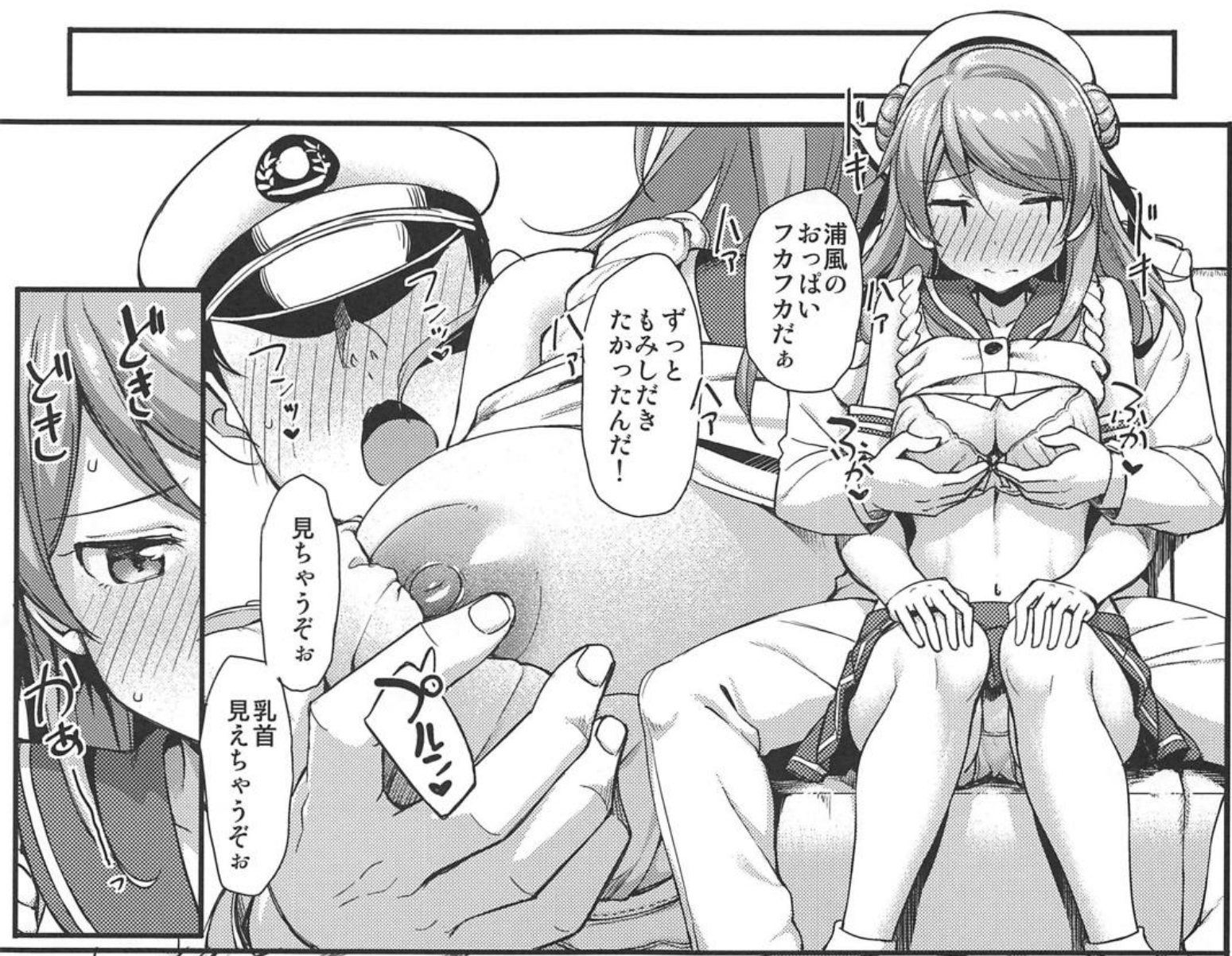



先っぽ
そんなん…っ

あんっ

やっ

んっ

もみ

もみ

あはっ
浦風の
エロ声
ちようかわいい

いけんて



……
提督さん
酔いが醒めたら
覚えとき……



浦風
フェラして

ちんちん
痛いっ

興奮
しすぎて

あーもう

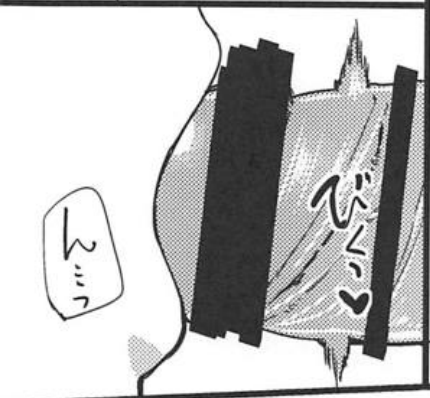
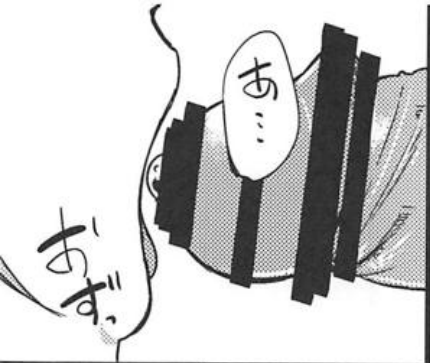

なんかすごく
エツチな味...





たまたまに
奥まで啜えて…



さすが
浦風♥

優秀な艦娘は
フエラも上手いね



そうそう…



緩急の付け方
いいぞ

うあ…っ

ほんとは
飲み込み
やいな

ちゅぽ
ちゅぽ

やば…



出るッ



出るっ



じゅぽ
じゅぽ

じゅぽ
じゅぽ





はあはあ

浦風っ
こっちも
脱がすよっ

えっ!?

やっ
ちよつと



浦風の
おまんこ

めっちやっ
濡れてるっ

あんなん
されたら
誰だつて…



かあやっ

これ
処女膜か?

浦風…初めて?

へ…変?



いや

むしろ

浦風みたいな
イイ女の
処女マンに

一番ノリ
できるなんて
めちゃうくちゃ
興奮する

くちや
くちや

ん
ふん
ん

ほら

今さっき
出したばかり
だけど

入れていい？

もう
ガッチガチ

浦風？
ドキ

ギョ





やっぱり怖いよお

大丈夫だよ

浦風のココもおちんちん入れて欲しいって



さつきからトロトロに濡れて待ってるよ?



こんなにえっちな音させてさ



あ

入っちゃう

浦風 どうしよう

先っぽ入りそう

ほら

生おちんちんきもちいいよ?



浦風が
ダメって
言わないから

あー…♡

入っちゃった♡

おちんちん
奥まで
入っちゃったよ



初めてなのに
こんなに
美味しそうに
飲み込んで
じゃって

浦風は
えっちな子
だな♡

ああッ♡

えっちな子には
おちんちん
ズボズボの刑だ♡



キーン♡

キーン♡

パン♡

パン♡





無理っ

腰止まんない♡

それに浦風もおちんちん気持ちいいでしょ？

クリちゃんパンパンに膨らんでさ

声もめっちゃエロくなってるし

もーっ提督さんいじわるじゃあ！

あー♡

あー♡

あー♡

あー♡



浦風のおまんこ相性良すぎっ

入り口キツくて奥がフワフワで

あー♡

ブツブツ♡

ブツブツ♡

ブツブツ♡



ちんぽ持っていかれそ……っ

あー♡

あー♡

あー♡

あー♡





ちゃっ

ちゃんどっ

外にっ
だしてっ

なかは…っ

中で
膨らんでるッ

うそっ

いけんでー!

出しちゃ
だめ!!

ずっ



うっ

出るッ

出るぞっ

外っ

そとお!!



こんな逃げられない体勢で...

ナカに提督さんのドクドク出とるっ







絶対
妊娠させるっ

受精するまで
何度でも
出してやるっ

ドキュ

あ



そんなっ

無理じゃってっ

提督さんっ

ブクン

ブクン

ブクン

パン

パン

パン

パン



無理
じゃないっ

浦風を
俺のものに
するんだっ

うっ!!

ド

ド

や...
まだ



まだっ
んっ
れっ

もっとな
中出しして
染み込ませてやるっ

あっ
れっ

そんな
吸ったって
出んよお

はっ

じゃあ母乳
出るように
なるまで

種付け
するっ

そんなすぐ
出るわけ
ないよお

あんっ

また出した

提督さん
はよう目覚してえ

パッパッ
パッパッ
パッパッ

ドクドク
ドクドク
ドクドク

ドクドク
ドクドク
ドクドク

覚えておらん？

昨日あれだけ
ウチを好き勝手
しておいて

は？



おかげで
うちは
お股がヒリヒリ
して

歩くんも
違和感あるんに！

ウチ
遊びはイヤじゃ
言うたよ？
それを
覚えておらん？



あわわ



結局
3日口きいて
もらえませんでした。

っーん



もー提督さんとは
口きかん！！

ああっ
浦風え！！

表紙のボツ案。





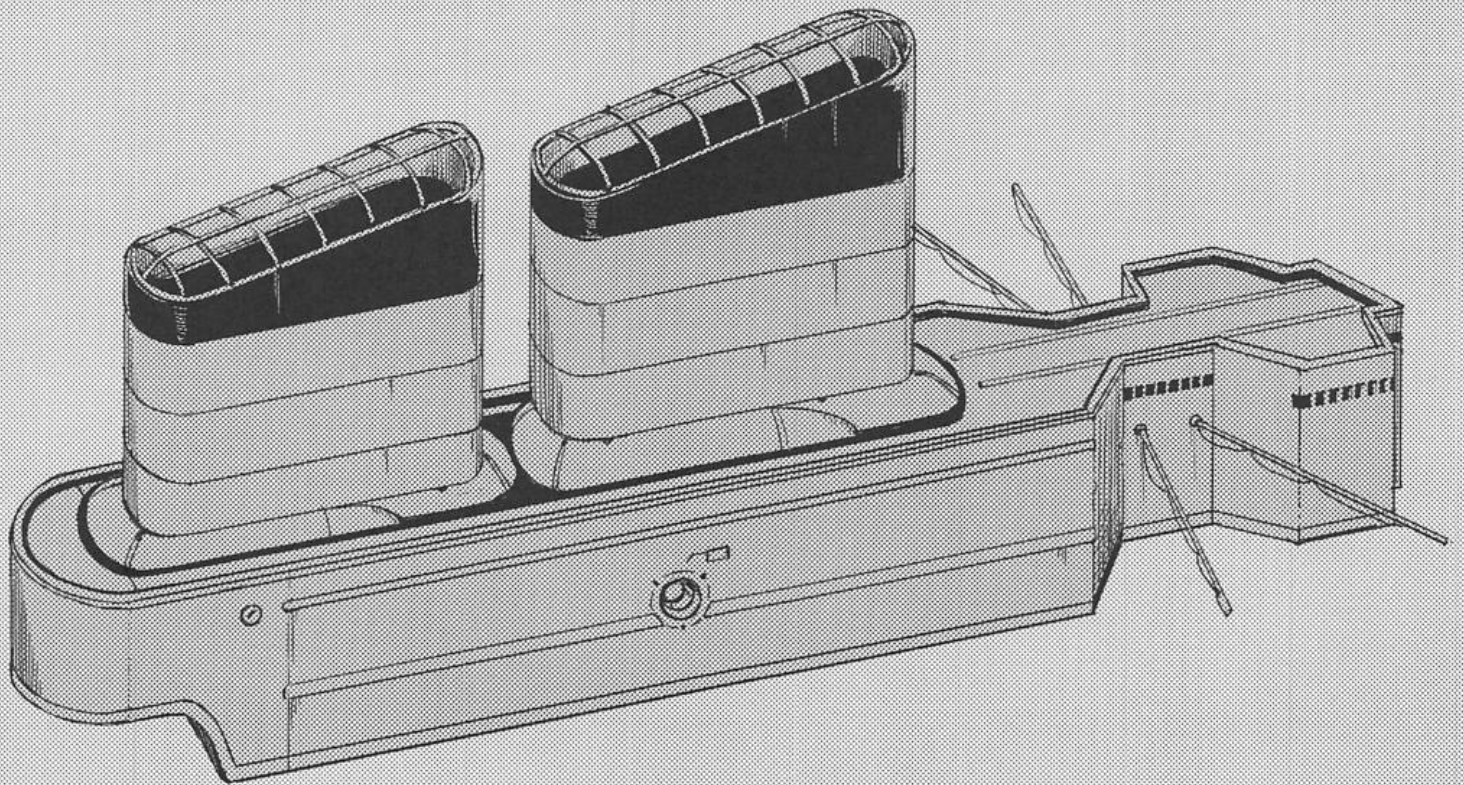
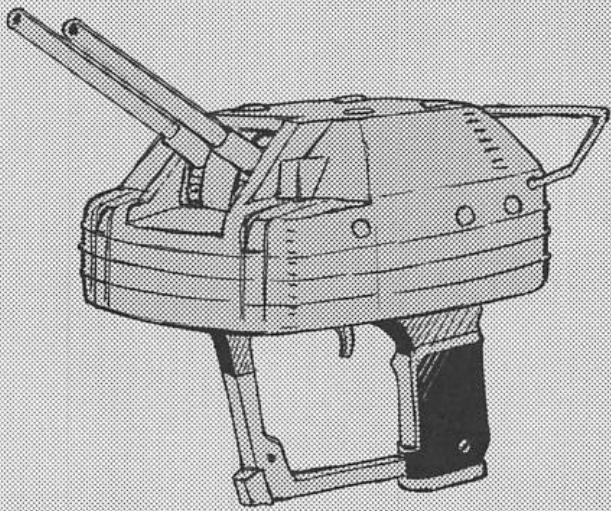
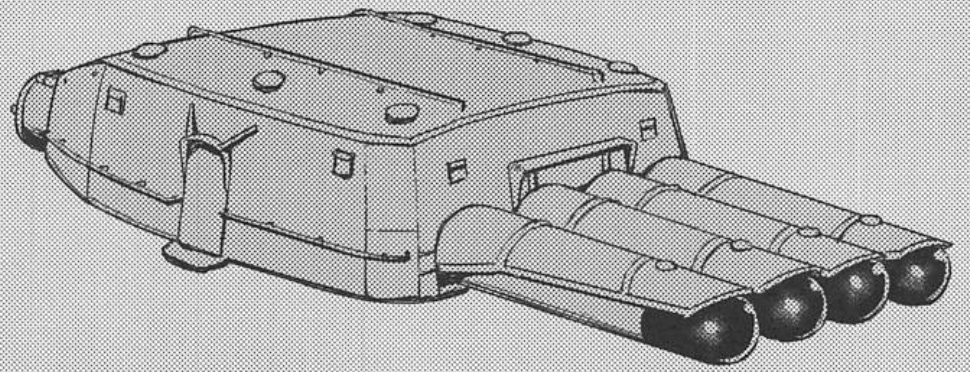



萩

風

の



二

七

一

二

一

二

一

二

一

し	あ
わ	せ

Happy
Morning call
of
HAGIKAZE.



おきてくださーい♡

やあ

司令
朝です

やが



健康は
規則正しい
起床から
はじまるんです!

だめですよ
司令

ゆき



んん…
んん…

もう少しだけ…
あと10分…



え…っ?
ええ—っ!?



じゃあ
萩風がキス
してくれたら
起きる

ん…

しかたのない
人ですね…

キラッ

ちゅっ♡

つかまえたーっ

カッ

きやあし

ぼ



やっぱり
悪いこと
企んでたっ

もおーっ

ぎゅ

うんうん

へっへっへ

布団にひっぱり
こんでしまえば
こっちのもんよ



あー

萩風いい匂い

もみ

えっ やだ

司令っ

萩の
おっぱい

もみ

お尻に何か
当たってますっ

それに柔らかい

もー
わかってる
くせにい

ぐり

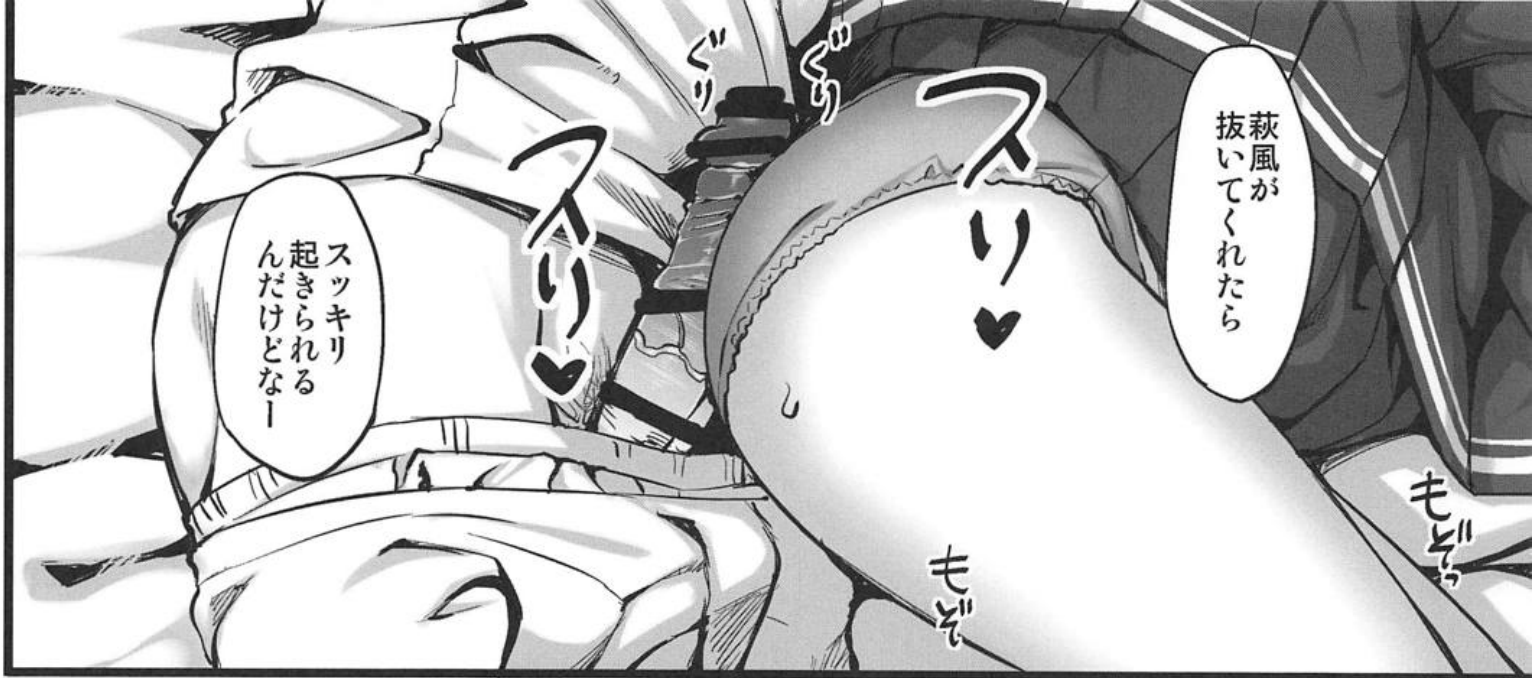



しっ
知りませんっ

かあまっ



あもう
いきそう
一回
出しちゃうね

ズ
ズ
ズ



服汚れちゃ...

やっ
司令ッ



ああ♡
萩風のふともも
すべすべで
きゅきゅ♡

これ
素股って
言うんだよ

知ってた?

カク

カク

カク

カク

ぬ

ぬ

ぬ

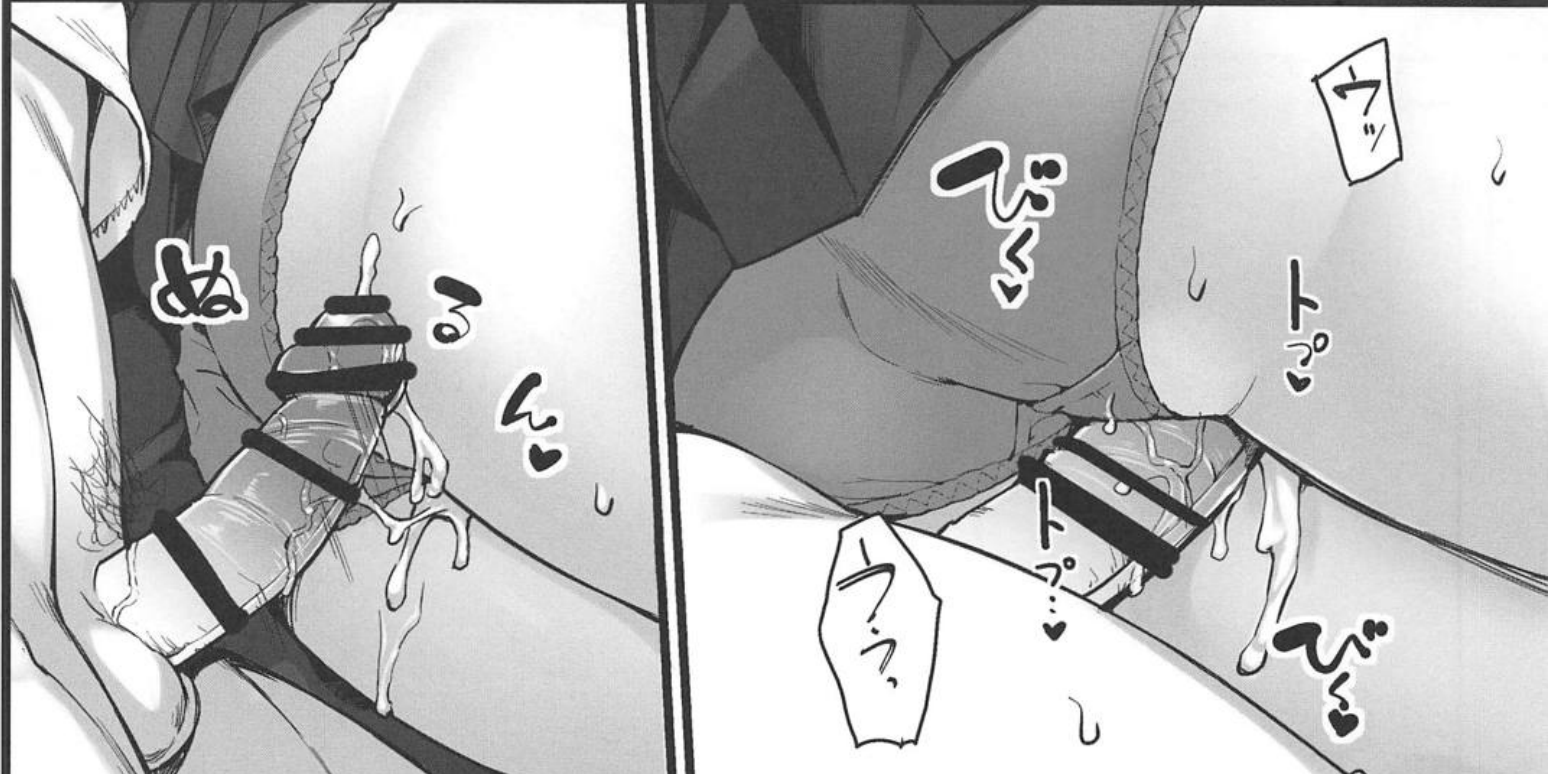

もう司令…
出しすぎです…

うう…
朝から制服
汚されちゃうなんて

ごめんごめん
つい
気持ちよすぎて
出ちゃった

萩風
ちよつと
興奮してる
でしょ

このまま
入れちゃお？

萩風も
このままじゃ
疼くだろ？

な？

もーっ…
こんなこと
されたら
当たり前ですっ

射精前から
少し濡れてたぞ



萩風
挿れるぞ

あの
司令
ゴムを...

大丈夫
外に出すから

少し
腰あげて

はあ...

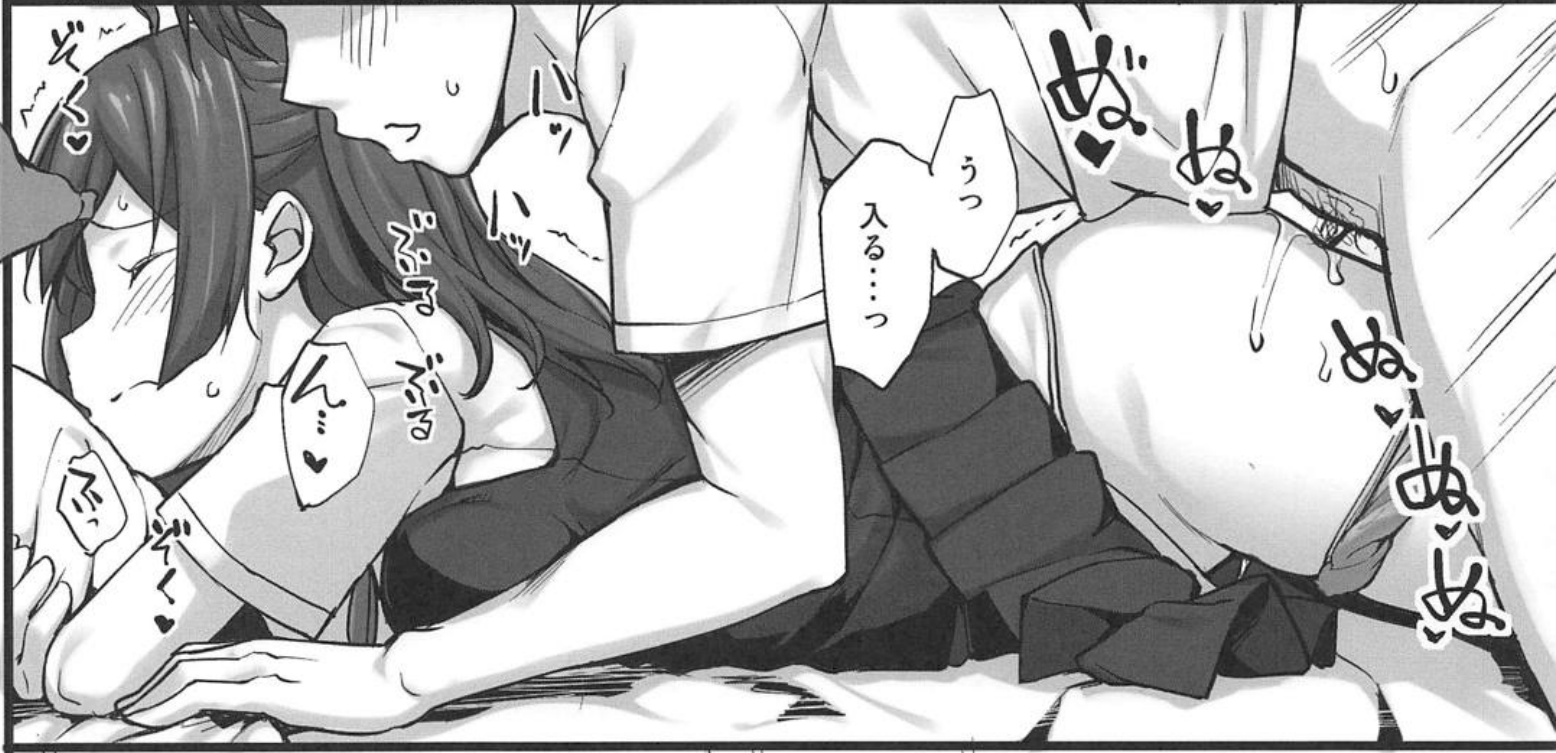

ぬ
ぬ

うっ
入る...

ぬ
ぬ
ぬ
ぬ



はあ...

萩風の中
あつたけえ

冬の朝は
人肌に限るな

ぴん

ん

ぴん



そんなこと
ないですっ

絶対内緒
なんですからあ

はっ
ぎゅっ

ぎゅっ

ぎゅっ

そっかそっか

じゃあ
早いとこ
萩風イかせて
俺もイこう

おん

おん

おん

おん

おん



ああ
私はッ

萩風は
いいんですっ

だめだめ
どっちも
気持ちよく
ならないと
不公平だろ？

ああ

おん

おん

おん

おん

おん

おん

おん

おん

おん

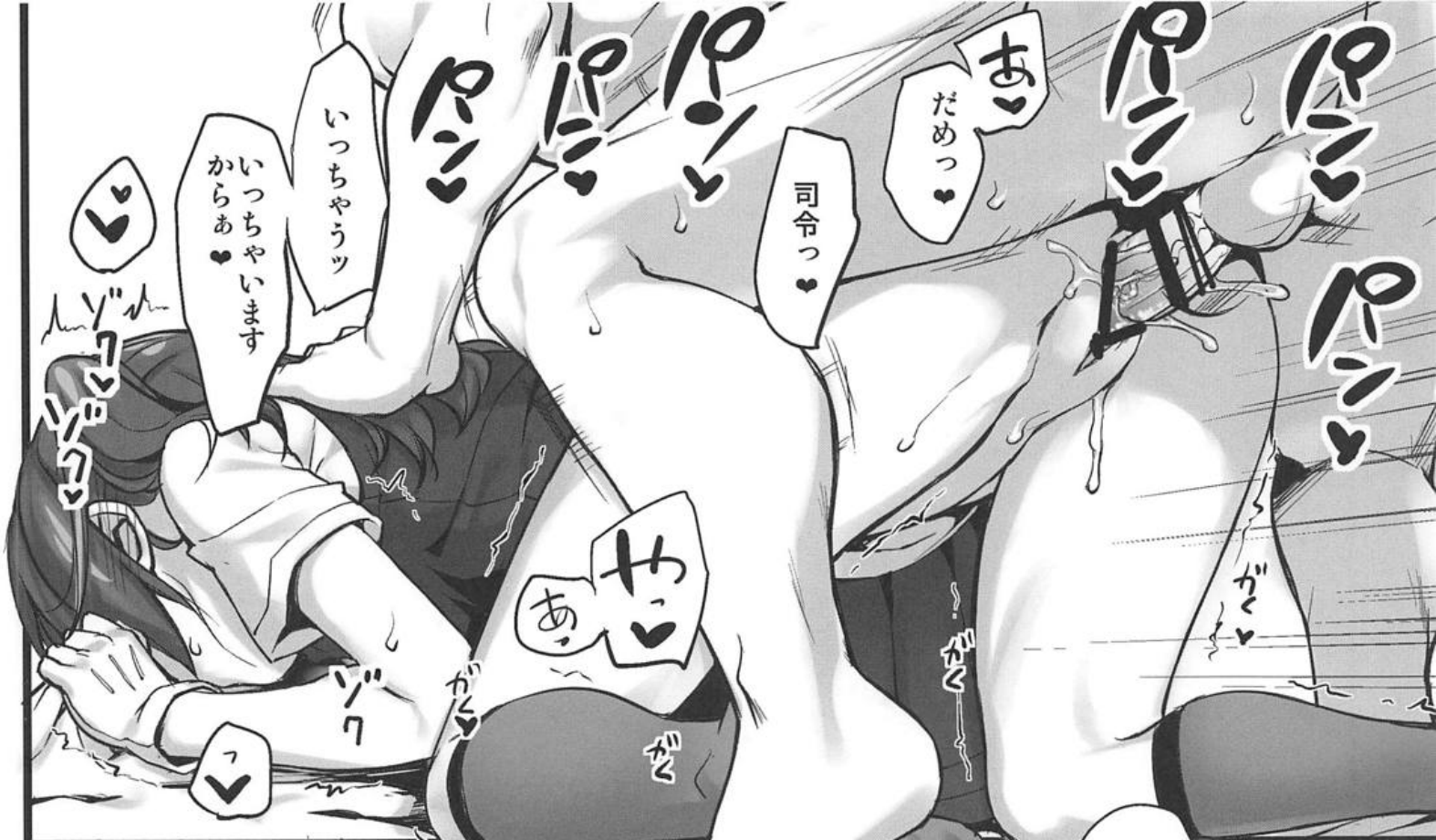

いっちやうツ
からあ

いっちやうツ

パッパッ
パッパッ
パッパッ

司令っ

だめっ

パッパッ
パッパッ
パッパッ



パッパッ
パッパッ

パッパッ
パッパッ

ハマ

いっちやうツ
いっちやうツ

いっちやうツ

ほら
キュンキュン
締め付けてる
もうすぐだな

ここが
いいんだよな
萩風

うっほ

うっほ

ニ

うっほ

うっほ

あ

あ



キキキ

キキキ

うっ

ムッ...
ムッ...
ムッ...

ムッ

ムッ

ムッ

ムッ

ムッ

ムッ

ムッ

萩風...

俺も
いく...

オマケ。

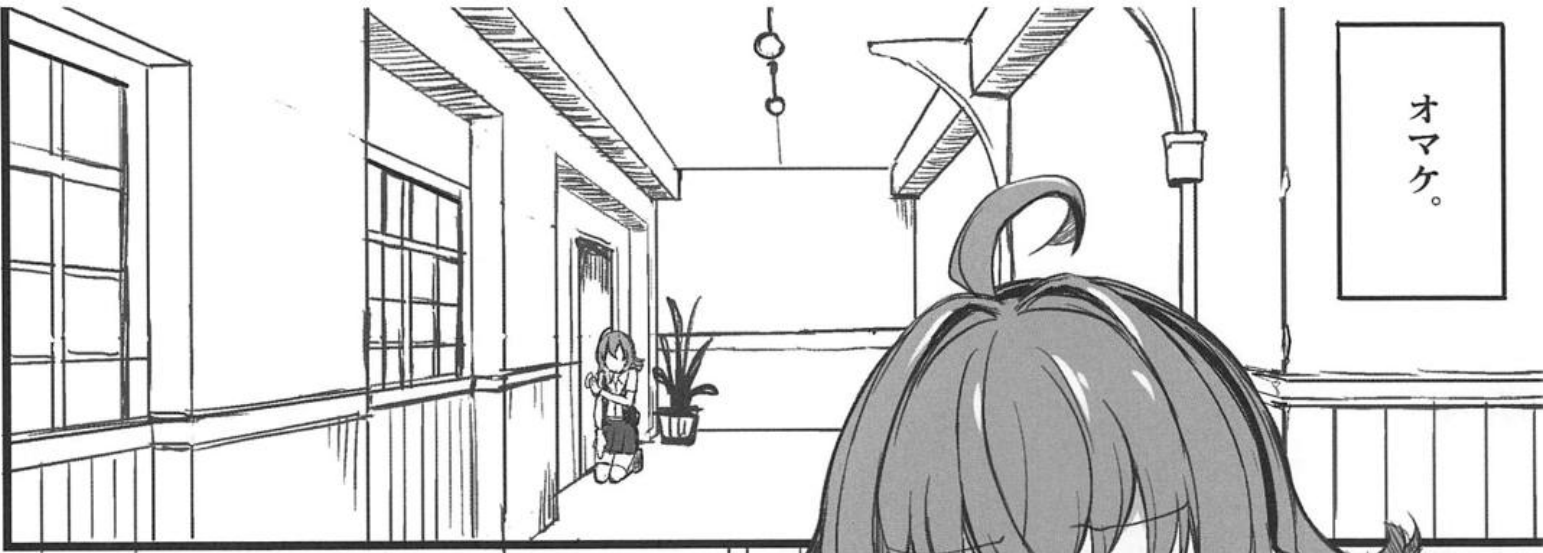

萩のやつ...

司令と
こんなこと
してんのか...

やっぱ
女子力高いと
違うな...



俺もいつか
司令と...

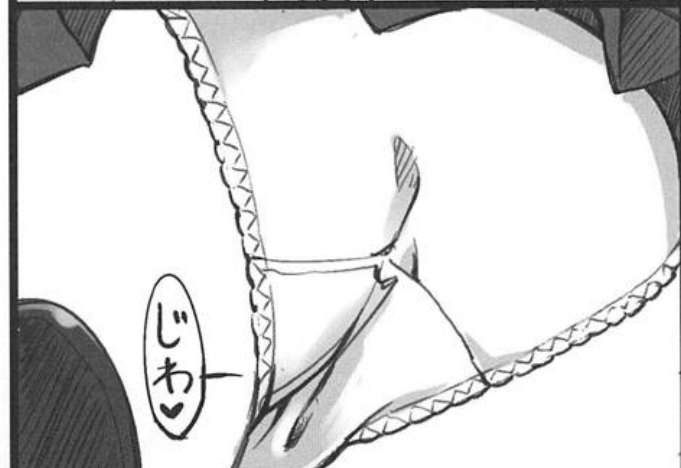

じわ



あんっ♡

司令っ

まだ
するんですか？

もう行かないと
今日の執務に
響きますよ



なんかが急に
恥ずかしく
なっちゃった〜

いっしょ

あー

あー

あー

あー

あー

あー

あー

あー

あー

あー

あー

あー

あー

あー

あー

あー

あー

あー

あー





大人を
からかう
やつは

こうだっ

えっ

やだっ

まじなの!?

だめって
ぼあ!!

がーん



うっ

鈴谷っ

出すぞっ

もおっ

いーん

ドク

いーん

ばかっ

早漏ッ

勝手に始めて
さっさとイくなんて
サイテーッ





JENOVA COLLECTION

ジェノバ

阿賀野の 子作り大作戦









お前に何の
権利があつて

そんなささやかな
楽しみを俺から
奪おうってんだ!?

うわ

うわ

うわ

はー

はー

ん

うわ
うわ
うわ

うわ

うわ

うわ

うわ

うわ

もみ

もみ

うわ

うわ

うわ
うわ
うわ

ん



あ 阿賀野だって
えっちするの
嫌な日だってあるもんっ

やー

提督さんのこと
好きだけど

こら、
おぼれんぞ

提督さん
自分の要求ばかり
してずるいつ

さすがにえっちだけが
目当てなんだったら
泣いちゃうから!

男はこういう
生き物なの!!

ゾク

は

サ

こすら、
ないで、

好きな子に
ちんちん
入れたくなっちゃう
悲しい生き物
なの!!

カワッ
カワッ

スリ

スリ

キム

スリ

キム

そんなことねーよ!

ガ

ば

お前のこと
大好きだから
こうなっちゃうんだよ!

ひま

ヒ



お前だって
そろそろ
欲しくなって
きたんじゃないか？

ぱんつが
しっとりしてきたぞ？

なあっ



いやっ

てこのの
田んぼだもん



阿賀野っ



いいだろ？

ここは
ガマン
しがき

アーン



ええいっ
らちがあかんっ

きゃあ

無理やりだなんて
阿賀野イヤッ

大人しく
していれば
無理やりしないっ

どの道
えっちは
するんじゃないっ

当たり前だっ

ほら

阿賀野は
こうされると

すぐ
気持ちよくな
るんだよな

ヒッ

あっ

んっ

だいじっちゃ
だめえ

ヒッ

ヒッ

びる

ていどの
手

しよ
うが
ない
しよ
うが
ない
濡れ
だっ
から
すい
ん
だ
か
ら
す
い

くね

くね

くね

くね

ぬ

ち

あ

もうヌルヌルだ

へっへ
ほらな

ぬる

かす



だからって
これだけで
濡れるくらい
のはなあ

もーっ
提督さん
きらいっ



まあ
そんな
拗ねるなよ

それにしても
やらしい胸だ

あうっ

はやくこいつから
母乳が出る
ところを
見たいぜ

たほん♡

母乳って…

たほん♡

ムニャ♡

モニ♡

なあ
阿賀野…
いいだろ？

はー♡

うーっ…

はー♡



一回だけっ

一回だけ
なんだからね

ずるずる

いつもみたいに
二回三回って
するのは無し
なんだから!

脱

だめだめだめっ

じゃあその代わり
ゴムなしな?

ぴた

ぴた

ぴた

ちゃんど避妊
してくれなきや
絶対だめ!

ぴた

ぷん

ん

くちゅ

わかってるよ



冗談
なんだから

真に受けるな...

ぐんぐん

あーん

す

ぐんぐん♡

あーん



だって
提督さんっ

は
は
は

は

ぬる
ぬる

冗談なのか
本気なのか
わからないもんっ

ほんととは
生でしてーに
決まってるだろ

んっ

んっ

好きな子の
おまんこに

生ハメ
したくない
男なんて
いねーぞ

ポルン
ポルン

ポルン
ポルン

ポルン
ポルン

ポルン
ポルン

ポルン
ポルン

あ

あ

お前が
一言『いい』って
言ってくれたら

今すぐこんな
ゴム取っ払って

ポルン
ポルン

ポルン
ポルン

ポルン
ポルン

ポルン
ポルン

阿賀野の
無防備まんこに

ぐんぐん

はー

ズボズボ
いつもより激しく
チンポねじ込んで

はー

ズボズボ

そんなズボ
のしなだめえ

ズボズボ
ズボズボ

あーん

あーん

あーん

かああ

お前今
ノド鳴らしたろ？

俺が言ったこと
想像したな？

子宮めがけて
子種たっぷり
注いでやるのに

ヒン
ヒン
ヒン

ドキ
ドキ

ドキ
ドキ

ぬい
ぬい

ぬい
ぬい

ズボズボ
ズボズボ



生はいいぞっ

ふん！ ぐん！

剥き身のカリが
阿賀野のイイ所を
ダイレクトに引っ掻いて

ぽんぽん
ぽんぽん

俺もお前も
快感5割増した

ただでさえ
阿賀野は
感じやすいからなあ

きつと
気持よくて
頭真っ白になるぞ

……
……
ほんと？



マジマジ
提督嘘付かない

はー

それよりっ
どうするっ

はー

はー

俺はっ
そろそろっ
いきそうだけど

コンドーム

コンドーム

はー
はー
はー

ぬぷ

ぬぷ

ぬぷ

ぬぷ

このまま
コンドームの
中で出しちゃ
っていい？

それとも
外していく直前に
外に出すか？

それなら
生チンポを
味わえるぞ？

ここは阿賀野の
意思を尊重するが
どうする？

はー

はー

たけん

はー

はー

はー

たけん

……生がいい

はー



中で出すのは
絶対ダメ
だからね

ドキ

そっ
その代わりっ
射精だけは
ちゃんと外に
なんだからっ

ドキ

おっけー
おっけー
まあ
生でハメちまえば
こっちのもんだけどな

ドキ

それじゃ
生の感触…
よーく
味わえよっ

ビクン

んんん

んんん

んんん

んんん



はあっ
はあっ
阿賀野っ
いきそうなのか?

うわっ
うわっ
うわっ

中が
キュンキュン
してきたぞっ

あー

ふあ

提督さっ…

俺ももう
限界だっ

いつ…く

阿賀野っ
このおっぱ
出すぞっ

はっ
あ

阿賀野…ッ
いっちゃうっ…

からあ

んっ
うんっ…ふんっ!?

パキッ
パキッ
パキッ

ん
ん

ん

パキッ
パキッ

パキッ
パキッ
パキッ



あかの姉から
話は聞きました

何考えてるん
ですかテイトリ

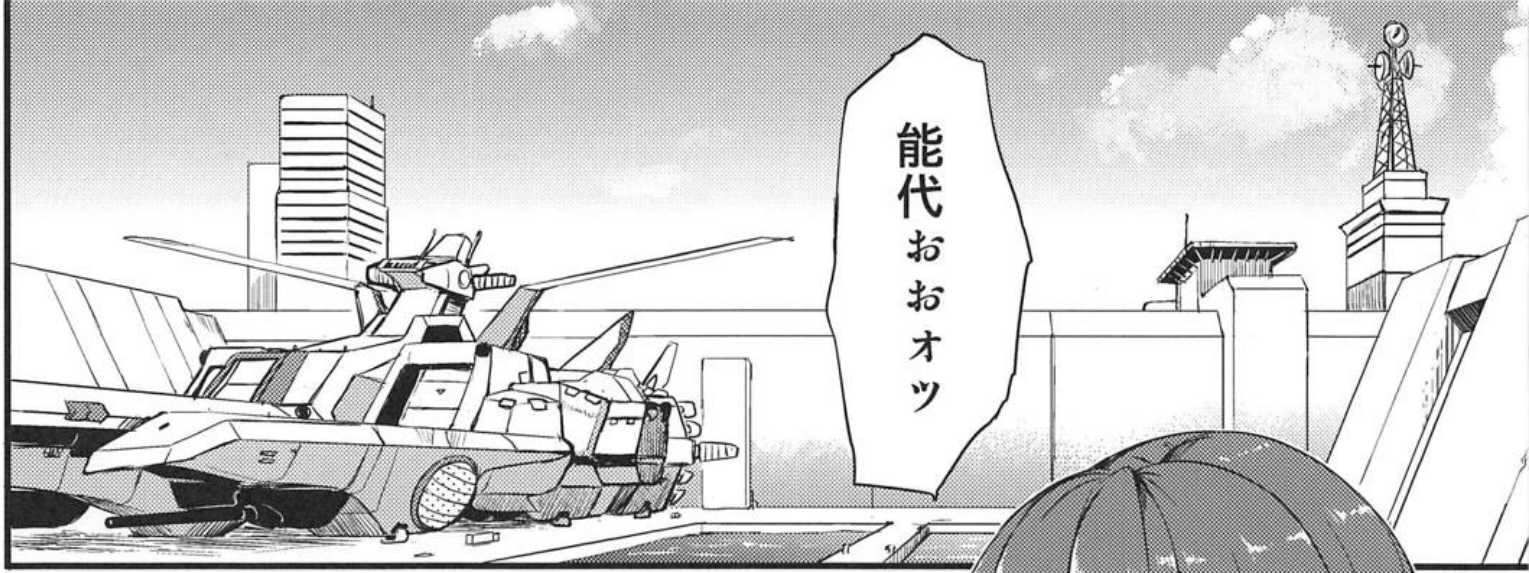

えっ!?

阿賀野姉が
見つかったんですか!?

……いんだ……

え?
なんですか
提督

よく聞き取れな……

阿賀野が
出ないんだ
よおおいんだ!!

きゃあああ!?

おん

ん

すっ

プル

プル

!!



阿の字キタ—ツ
と思つたら

やったー



あ、
あの

もう出撃回数
400回超えたんだぞ!?

S勝利だって
300回以上してるのに



阿武隈で
がっかり
させられたりっ

おにや



す すみません
提督…

阿賀野姉のために
こんなに頑張っ
ていた…



お、
お

うちの資源は
もう枯渇寸前だツ



ホッ

提督…



資源なんか
また貯めればいいさ

お前を阿賀野に
会わせてやるって
決めたんだ



ふっ
いんだよ
能代



もみ

もみ

もじ

さり気なく
お尻触らないで
ください…

きゅ

ぐわん





えええええ

せせつく!?

せせせせせつくう!?

能代落ち着け!
セックスだ

つまり
お前とエッチ
したいんだ

俺のちんちんを
お前の大事な
トコロに
入れたいんだ

わかるか!?

わあ
あ



わかっ

わかってますよっ

そんな
恥ずかしいこと

子供に諭す
ように
言わないで
ください



す
すまん

でもどうしても
俺はお前を...

ちよつと待って
ください提督



あの...

ほんとうに
能代を...

選ぶんですか...?

どきどき

どきどき

どきどき



選ぶ？

ただって



エッチするって
ことは…その…

ケツコン…するって
ことじゃ…

能代オオオ
初心かわいいいっ



そんな
告白されたら
断れない
じゃないですか…



もうっ
ずるいです提督

少なからず
あるんだぞ

当たり前だろっ
阿賀野を必死で
探してるのは
能代に好いて
もらいたい
からっていうのも



提督…
下心は隠して
おいてください…



砲弾を扱うように
優しくするからな

ああ
心配いらなぞ

提督…
あの…
能代…
こういうのは
はじめてで…



ん…っ

ごう…

あ…♡



能代が
着任した
そのときから

俺の視線は
この胸に
釘付けだった
んだ



直にも
いいか？

嫌って言っても
見るんでしよう？
提督は

いつも胸
見えますもんね
提督

…
バレてたか



あ あ あ

おおっ

改めて見ると
マジでデカイな
…たまらん

ああっ
はずかし…ッ

ああ
悪いな
俺は手癖が
悪いんだ

たふん♡



痛かったら
言ってくれ

能代らしい
奥ゆかしい乳首だ

乳首は
ちよつと陥没
気味だな

あ…

ああ…
提督の口…

もうっ
解説とか
いいですからっ

んん

むん♡



綺麗な乳首だぞ能代

薄桃色で
すごくそそる

やっ…あ♡

焦らすのが
好きみたいだな

固くなって
きたぞ

ッそんな…

知りませ…

ちゅー♡

ちゅー♡

もぢっ

もぢっ

もぢっ

はっ…♡
提督ッ♡

は♡

は♡

は…♡

あっ

きゅ♡

もじっ

もじっ

能代っ

能代の
ちくびいッ

しっ

あんっ♡

ん♡

しっ

ん♡

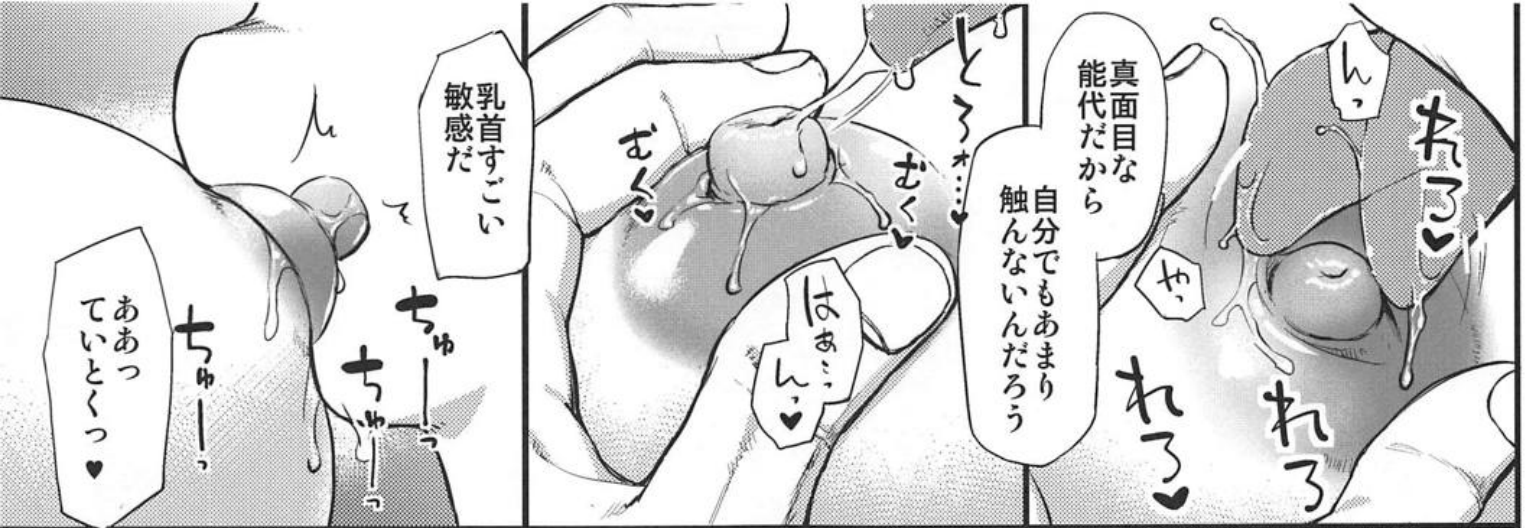

乳首すごい
敏感だ

真面目な
能代だから

自分でもあまり
触らないんだらう

れろ

れろ

ああっ
ていとうっ

ちゅー

ちゅー

ちゅー

むく

むく

はあ...
んっ

んっ

んっ



えっこの時の
能代の声は
可愛いな

いつもの快活な
声も大好きだが

ギヤツプが
たまらん

むに

むに

やっ

それっ...ツ

やあっ
だめ...え

びく
びく
びく

あっ

提督ッ

それ以上はっ

きゃん

きゃん

ぎゅー

ぎゅー

能代
乳首さわるの
気持ちよかったか？

わかりませ…

なんかっ…

お尻の
ほうがゾクゾク
する感じで…

はあ…

こっちも触るぞ

すごいな
胸弄つただけで
透けるほど濡れて…

じゅん

やあつ
恥ずかしいです

おお…
こんなに
ぶっくりして…

提督だめですっ
そんな汚…

ひうつ

か

ほ

びゅ

はあ
はあ





口つけたら
汚い
ですからあ

やっあ

提督ツ

やだ

やっあ
ん

ぐんぐん

やっあ

能代

ここ
気持ちいいか?

やっあ

怖いですっ

能代
こわいっ

なにっ

これえっ

こんな
感じ:
はじめてっ

ぶく
ぐんぐん

やっ
提督ツツ

ぐんぐん





そろそろいいか？
能代に入れたくてもうパンパンになっちまった

こんな大きいのが入るの!?

嘘...



すごい感じ方だな能代

これなら十分ほぐれてるはず...

それに体つきに似合わぬこの未発達まんこ...

めっちゃ興奮する...!



大丈夫だよ
こんなにトロトロなんだから

やっばり怖いですっ

すごく痛いつて聞きますしっ

やっ



もしも痛かったら

すぐやめるから...な？

本当ですか...？
絶対ですよ？

あと生えてないの
恥かしいので
下着脱がさないで...



力抜いて
能代

はいっ

ん...ん...ッ





おお…

全部入ったぞ
能代っ

やっべ…
すっげえ
気持ちいい…

みっちり♡

ギュー

みっちり♡

みっちり♡



ひだも深いし

なにより
体温が高いから
とろとろ感が
たまらん

フル

フル

フル

どうだ？
言つたとおり
痛くないだろ？

やっぱり痛い
じゃないですか…

我慢できなくは
ないですけど

がく

がく

がく



でも…

お腹の中が
変な感じ…

キュン♡

提督のが
入ってるだなんて

そういう
男をその気に
させることを
無自覚に言うからっ

あっ!



提督待つて
くださ…

あ

あ

いきなり
そんな速く
されたらっ

あ



す
すまん

能代が
可愛すぎて
つい…

提督…

ほ

ほ

!?

やっぱりか

どうやら
挿入した状態で
キスされると
弱いらしいな

わっあんっ
提と...

能代の弱点
発見——ッ

提と...

スポ
スポ
スポ

スポ
スポ
スポ

こらっ
逃げるな能代っ

ら だつてっ...ッ

深ミあ
んん——ッ

感じすぎて
おかひくなっちゃ...

いいじゃないか
エッチのときくらい
変になつたつてっ

やっ
らめれすっ

ぱん
ぱん

ぱん
ぱん

ぱん
ぱん

かく

かく





提督
ちやんと避妊して
くださったんですね

あ ああ
さすがに
妊娠させたら
能代を困らせちゃう
からな



そ そんな
困るだなんて

の…能代は
その…

提督の
赤ちゃんなら…



クワッ



能代おお

うおおおおおお

きゅっ

はっ

そんな可愛いこと
言うから勝手に
自発装填されたぞ
能代っっ

そんなっ…
提督またっ

待っ…



はっ

はっ

んっ
♡



ぜったいに
俺のものに
するっ

ドキョ

パキッ

パキッ

ドキョ

かわいすぎ

能代っ

ドキョ



能代っ

あーっ

なってますから

提督

提督の
お嫁になりますっ

元気な
赤ちゃん
産みますっ

パキッ



能代
いくぞっ

たん

たん

いっぱい
注ぎこむから

しっかり
妊娠するんだぞっ

たん

はい

ん

びく

びく

ん

ん
提督の...おちんちん
どくどくつて...

びゅー

うっ...
まだ出るッ

びゅー

びゅー

びゅー

内勤時用

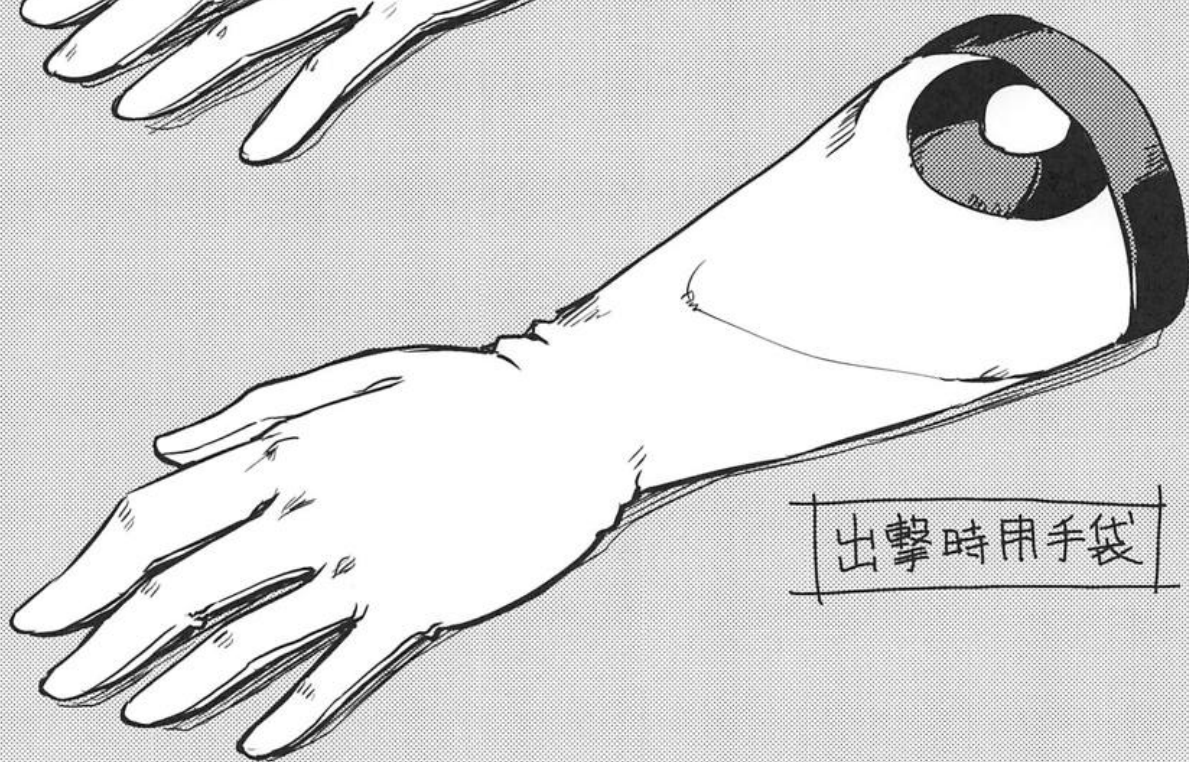
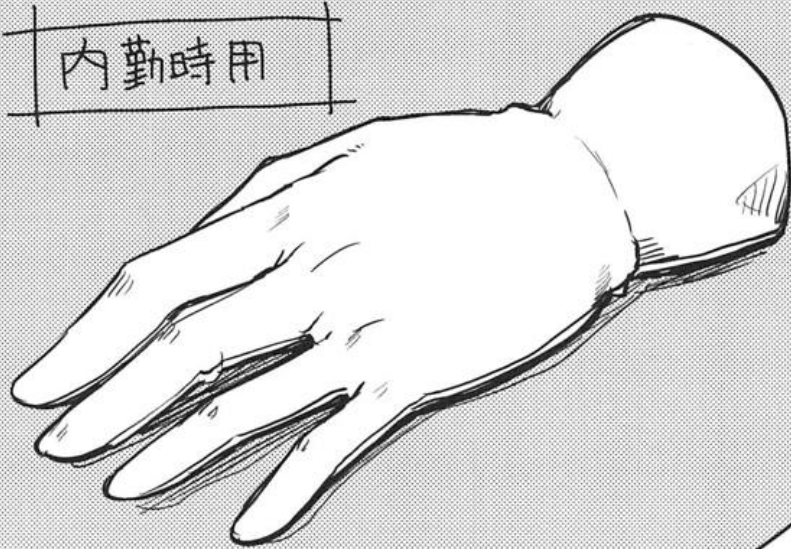

出撃時用手袋



JENOVA COLLECTION

ジュエル

我、鈴谷三院殿





ねー提督う



遊びに行こうよー

カリ

カリ



今日は鈴谷に付き合ってくれるって約束でしょー

ちょっと待ってくれ
今日中にこれ提出しないと...



デートしようよー

あーもーっ
マジ暇なだけどーっ

うあーっ



あそだ



悪かったって俺もこんなの予定になかったんだよ

むーっ

ムスッ





約束守らない
悪い子には
普通にエッチは
させないもん

ふっふーんだ

って
手コキかーい!!



言ってくれる
じゃないか

おー
提督なかなか
凝ってますねー

200往復もすれば
十分ですよ

それに
提督なんて
鈴谷さんの
手にかかれば



な
なにする気だ
鈴谷

ん

す...
ヒキ
ヒキ

脱ぎま
すっ



鈴谷の情けで
ばんつサーピス
してあげる

ポクン

ポク

ポクン

ふおおっ
脱ぎたて
あったかいっ



さーん

しー

にー

いーち

ぽかぽか

ぽかぽか

ぽかぽか

ぽかぽか

しー

しー

しー

しー

しー

しー



お
提督早くも
いい感じ？

鈴谷の
アソコ見て
ますます
硬くなってきたよ

はぁ

はぁ

ぽかぽか

ぽかぽか

ぽかぽか

ぽかぽか

ぽかぽか

ぽかぽか



ひやくにじゅういち

はあ
フーメン
シューティング
メロ

もん
サークル
シューティング

ひやくにじゅうご

ひやくにじゅうさん

なかなか
頑張るじゃーん

ニョ

ニョ

ニョ

ニョ

ニョ

はあ

はあ

はあ



ほらほら
我慢しないで
出しちゃいなよ

ほら

ほら

もうさつきから
腰がぐがく
してんじゃん？

ふふふ
所詮は手マンユ……
その程度で射精など

ちゅ

ちゅ

ちゅ

ちゅ

ちゅ

ちゅ

ちゅ

ちゅ

ちゅ

先っぽこんな
ヌメヌメさせて
よく言うねー

ドキ

ネバ

まったく!

ドキ

鈴谷のパンツ
べちよべちよ
じゃんもー

タリッ
ちより



ほらあ

いっちやえっ
いっちやえっ

シロシロ

シロシロ

ああ

ちよっ
待て鈴谷っ あっ

ビク

ビク

フウッ

ガク

ガク

ビク

ビク

ガク

ガク



やったー
鈴谷の勝ちイ!

はあ
はあ

くっ
ぱんつとまんこで
挟撃など反則だぞ!

ゼー

ゼー

この勝負は無効だっ

なにそれ!?!
ちよっと酷くない?

ガッ
ガッ

ええい
うるさい!

プイ



もーっ
わかったじゃあ
こっちで再戦っ

ズ

グ
グ
グ
グ

なっ
卑怯だぞ!?

ず

し、

くうっ

グ
グ

最初に
卑怯だって
言い出したの
提督じゃん!

それに
こんな小娘の
あそこなんて
余裕なんでしょ?

はま

はま

アッ!

むぐぐ…
来いだろう





我慢無理っしょ？

お前こそっ
俺のをしごいて
濡らしたのか？

ぬるんぬるん
だぞ？

どおっ

はっ

はっ

はっ

ぬい

ぬい

ぬい

ぬい

ぬい

ぬい

ぬい

ぬい

はっ

はっ

はっ

はっ

はっ

はっ

はっ

はっ

はっ

女の子に
そんなこと言う!?

デリカシー
なさすぎっ

キッ
キッ
キッ

ズマッ
ズマッ

いつおっ!?!
しめるなっ

キッ
キッ
キッ

ぐりぐり
やめっ…

提督っ
いっっちゃえっ

ほらっ

まっ
まっ
まっ

まっ
まっ
まっ

ふおおおっ
やらつれは
せんっ

ぐうっつ
まだまだあ

キッ
キッ

キッ

お前の小娘まんこ
ごときでっ...

わっ

この俺が
先に果てるッ

あっ
ちよ...

るんっ

はっ

なっ...んっ
何言ってるの

ものかっ

お前の
まんこ
ごとき
でっ...

つこの間っ

童貞捨てた
ばっかのくせにっ

パイ
パイ

パイ
パイ

パイ
パイ

パイ
パイ

あっ
ちよ



鈴谷の…

ユユでぞ

すずちゅん

くああっ

たっ 絶えろっ
オレツ

おううっ

単装砲ちやんつ
がんばれええつ



提督 無理しすぎ
だよ

腰ガクガクじゃんつ

そんなに
鈴谷とデート
するのイヤ?

だっだめだ

ちがうっ
そうじゃないがっ

海軍将校たるものが
女子に遅れをとるなどっ

すずちゅん

すずちゅん

すずちゅん

すずちゅん



はいはい
わかりました

鈴谷の負けで
いいですよ

は……

……

はま

はま

はま



もうっ
頑固だなあ



はま

はま

止め

鈴谷っ

いっぱい我慢した

クネ♡

クネ♡

鈴谷のユコに

たくさん
どびゅどびゅ
しよ?



提督はよく
頑張ったよ

ねほら
鈴谷の負けで
いいから

ギョッ

フッ

フッ

フッ







4-4
不
花
北川
マカ
島風
ゴキ



キー
スカートおじかんキー

パワーランチャー。



コム途中で
外すとか

マジありえないうんてすけひん



オオ
ブルボー！

いやー
集中的に
練度を上げた
かいがあったな

かっこいいぞ
摩耶ッ！！

すーいっ

これが
新しくなった
摩耶様だぜっ

どーだ提督ッ

では早速
性能面の
チェックを

しん
なッ!?

ま
まッ

も
ぞー

んー♥
摩耶のお尻は
適度な弾力で

もみ心地
最高だな♥

もみ

ちよおっ
てめえ!

もみ♥

やめろばかっ

何勝手に
お尻触って…

入
入れていいなんて
一言も言
ってな…

ナニ

ん

まったく
毎度毎度
強引にハメ
やがって

ろくな前戯も
されないで
挿れられる

こっちの気持ちも
少しは考
えろよな

そうは言
つても
摩耶す
ぐトロトロに
なるしな
あ

ほら

しっ
しかたねえ
だろッ

提督に
触られたら
そう
なっちま
うんだから

ハア

ハア

は

は

は

ぽん

ぽん

ぽん

ぽん

ぽん

ぽん

ぽん

ぽん

ぽん

はん、はん、はん、はん、

提督ツ
動き速いってえ

あ、すほ

あ、

んっ？
摩耶イキそう
なのか？

は

は
は

ん
ばっか…♡

そんなわけ
な…あ♡

すほ

すほ

ズク

ズク

強がり言う子には
中出しの刑だっ

あっ
こらあ

勝手に
出すなってえ

おか提督

ズク

お
お

ズク

ズク

お

1週
間



豊
野
の
特
製
お
入
り
ね



ああ
ありがとう
鹿島

お茶うけに
おせんべい
置いておきますね

お茶が
はまりました♡

提督さんっ



いい嫁さん
になるぞきつと

いつも
気が利くな
鹿島は



ああ…鹿島は
今日も可愛いな…

は



もう
提督さんったら
おだてても
何も出ませんよっ
ふふ♡



鹿島が嫁さんで
毎日エッチさせて
くれたら最高
なんだけどなあ…

ドキ





鹿島
意見具申
いいでしょうか

：あの
提督さん



そっか...
そうなんだ...
ふふ♡



じゃなかった
自信回復の
ためっ

不肖、鹿島
提督の初めてを
頂戴したく...

自信：持てたり
しないでしょか...

もし...
ど...童貞を...
その...
捨てられたら...

おんじい!!
7日間の
集中訓練を
進言いたします!

こうして
鹿島のエッチな
チュートリアルは
始まったのです



...は...

え...
それって...

ドキ

ドキ

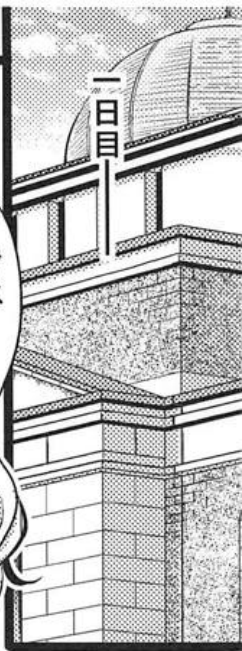

では改めて…

提督さんが自信を持てるように

鹿島 頑張りますね

一週間よろしくお願ひします



それじゃ今日は初日なので

まずはちゃんとおちらん…が

大きくなるか確認しますね



かつ鹿島の谷間ツツ

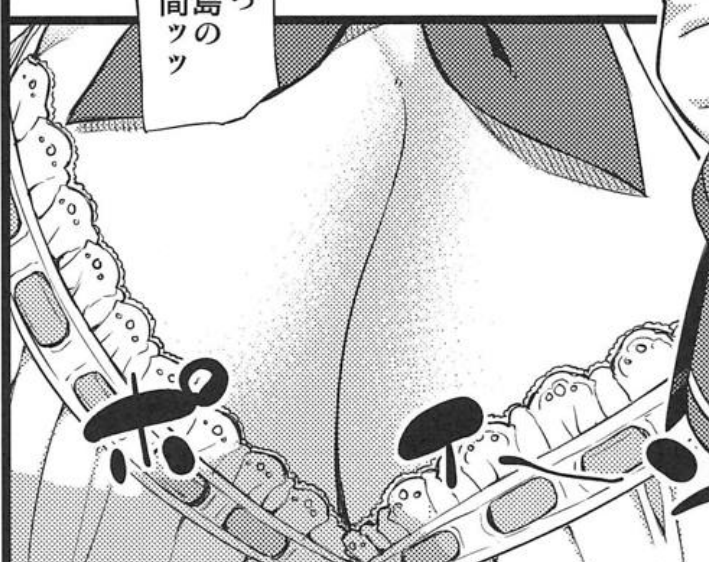



……ですか

提督さん

あああ
すごい
興奮する



ほんと……
提督さんの
こんな
膨らんで……

のあ



ちゃんと
女の子で
興奮できてますね

よかった♡

勃起

勃起よし……と



今日はちゃんと射精できるかを確認していきますね



おおおう



提督さん
ごめんなさい



下を脱いでもらっていいですか

失礼します

わあ

提督さんのおつきい…ですね



おつきい
ですよ

ドキ

私の手
2つ分でも
まだ余ってますし
自信
持って下さい

鹿島が
そう言うなら…

そ
そうかな？
はは…





そ
そ
う
で
す
よ
ね
お
か
ず
が
無
い
と
で
す
よ
ね



今日は
精液の味を
確かめて
いきますね

ふふ
もうこんなに
カチカチ

提督さんの
えっち

それじゃ
はじめますね

あの鹿島が
俺のを
しゃぶってる...

こんなに
うつつどりに
した顔で...





ああ
鹿島っ

たまんない
よっ

あーい

あーい



いつも清楚で
可憐なあの鹿島が…
ギャップが
エロすぎるっ



うっ…
鹿島あ

も
も
も

出ちゃらうっ



よし

ん

ん

ん

味
濃くなって
きた…



れ

それ…

れ



やば

ん



んふ♡

ピクピク
なつへ
はつへ
ひまは
はひは♡

だして
らひて♡

へーほふ
はん♡

鹿島あつ

ん
く

けほっ

すこ…量
飲みきれな…

ん…♡

濃さも
味も
問題なし♡



覚えて
いきましょね

今日は
女の子の
触り方



じゃあまず
ブラの外し方
から

今日は
外しやすいように
フロントホックの
つけてきたんですけど

普通は
背中側に
あるので

脱



鹿島!!

ぎゃっ

ぎゃっ



もー
提督さんっ
落ち着いて

そんな乱暴に
したらダメです

ホックは
ここに…

歯は立てちゃ
ダメですよ

唇で甘噛み
する感じ

って聞いてない
ですね…

ふふ
そうそう
お上手です♡

指でも
そつと
こね回したり

口だけ
じゃなく

…一生懸命で
なんか可愛い

そんな切なそうなの
顔しないで下さい

今日と明日は
射精はお休みで
明後日の本番に
備えましょう

はい
今日はここまで
です♡

えっ
そんな

今日は女の子の触り方の2です

さすがにこれは恥ずかしいですね

でも提督さんのため…

あの提督さん

軽蔑しないでください…ね

これでもすつごく恥ずかしいんですから

かあぁ

今日はこつち…

お…おまんこ…の触り方を…

鹿島の おまんこッ

ハァッ

これが…

ハァッ

ハァッ

やっ…

提督さん そんないきなりっ…

かあぁ

やいやだ 匂いがれちゃう

提督さん 近いっ

待って 提督さん 待ってっ

鹿島の 濡れてる…

かあぁ





指で
触れる
ときは

は……
ひん……

愛液を
掬って

は……
潤滑剤に
すれば

二
鞍の上から
そっと
撫でたり

は……
適度に滑って
痛くないです

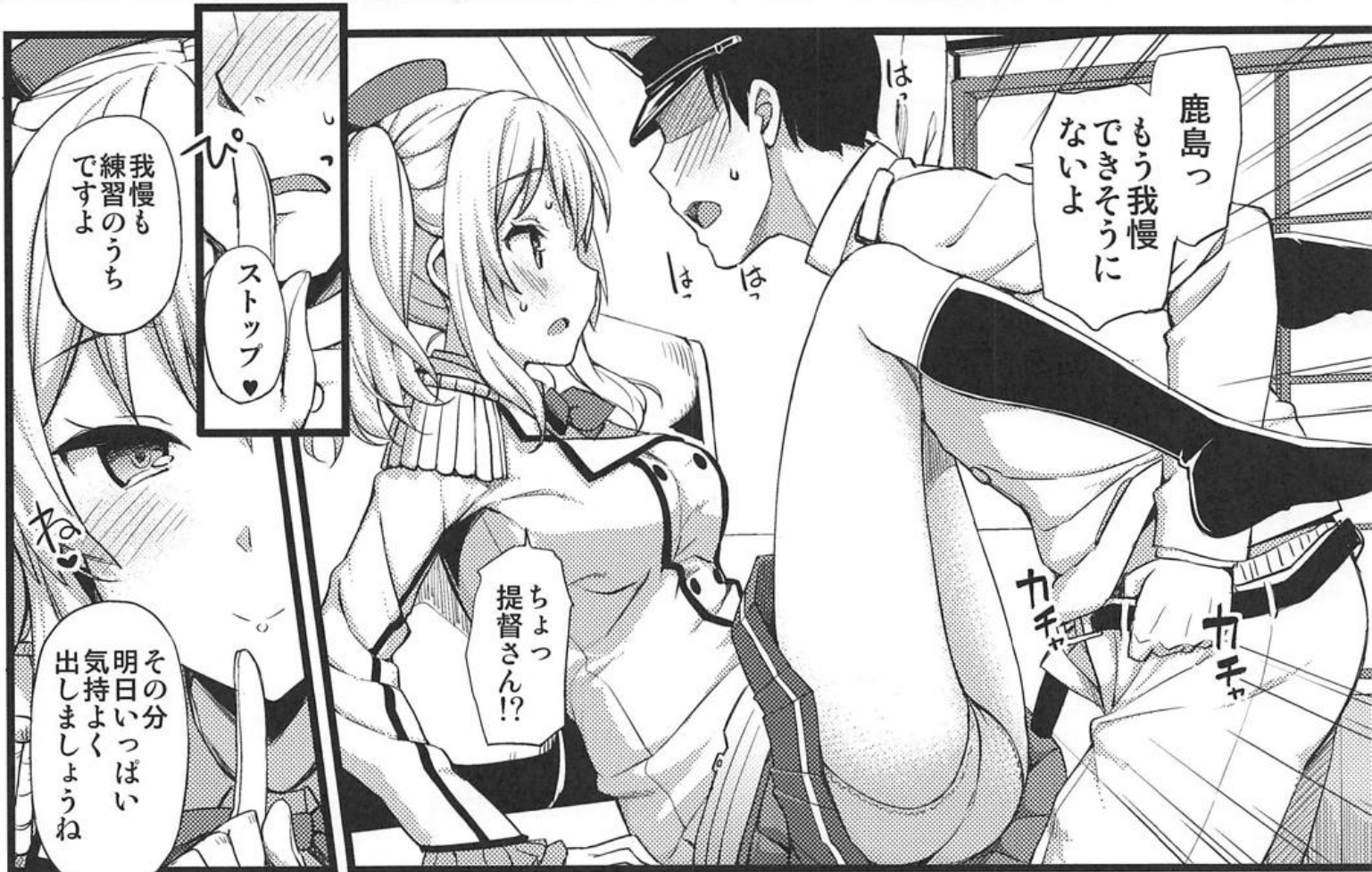

鹿島っ
もう我慢
できそうに
ないよ

は……

は……

ストップ♡

我慢も
練習のうち
ですよ

ちよっ
提督さん!?

その分
明日いっぱい
気持よく
出しましょうね



今日は
自分で
しないと
寝付けないかも……

提督さん……♡



提督さんの
舌使いたな……
すごかったな……

えっちな声
押さえるの
苦労しちゃった……



それじゃ
今日はここまで

二日間
よく射精我慢
できましたね

とうとう
実戦形式の
練習ですね

二日間
我慢した分

いっぱい
出して下さいね

もう濡れてる…!

私も
提督さんと
できるの
楽しみに
してたんです

提督さん
だってほら♡
こんなに
固くなってます♡

だから
おあいこです♡

鹿島
挿れるよっ

ん…はい♡

ああっ
入ってく…

鹿島の
おまんこに…

はっ…
フ…とん…

プププ
プププ

にゅぐゅ

はい♡
童貞ご卒業
おめでとう
ございます♡

提督さんの
大きすぎて
ちよつと
お腹苦しいです♡

鹿島あ

あんっ♡

はあはあ
鹿島の中
あつたけえ…

はあっ
はあっ

あ♡

あ♡

あ♡

あ♡

腰が勝手に
動くっ♡

少し
動くだけで

腰が
もつていかれ
そうだ

ずるー





それに…
なんかすごく
いいところに
当たってる…♡

提督さんの
やつぱり
おつきい…ツ

ぽんぽんぽん♡



うああっ

まだっ

まだ鹿島とっ

提督っ



ああっ
だめだっ

気持ち良すぎて
出ちまうッ

びく

びく



はじめて
なんですから

いいんですよ
提督さん

もう
出ちまった…



ごめっ…
鹿島…

トプ…

トプ…



いいんですよ
私

でも
これじゃ
鹿島が全然…



今日…ゴム無しの
本番…

しちゃいますか…?

じゃあ…
明日の分を
繰り上げて

ドキ

提督さん…

いやだ
鹿島も
気持よくしたい



するっ！

鹿島も
気持ちよく
なってもらおうっ

生で挿れるよ
鹿島っ

あ...
フッ



うああ...
ひだがダイレクトに
絡んでくる...っ

あ...♡

あ...♡

あ...♡

提督さん
そんないきなりっ...



ああ...
提督さんの
生おちんちん

受け入れちゃった...
私練習艦なのに...

だけど...
すっごく
気持ちいい...

提督さん私のために
一生懸命
腰振ってくれて
嬉しい...♡

びく

びく

びく

びく



提督さんっ♡
すいっ…ッ

気持ち
良すぎるっ

かつ
鹿島ッ

腰浮びさやうっ

ああっ
だめだっ

すまんっ
もう 限界だ…ッ

いくぞ
鹿島っ

中で出して
いいっ!?



俺は
鹿島と練習のまま
終わりたいくないっ

このまま
ずっと一緒に…っ



ど…どうしよ…
わたし練習巡洋艦で

大してお役に
立てないし…

ほほんき
ですか!?



提督さん…



えっ

頼む鹿島っ

やっばり
だめですっ

たのむっ
たのむっ

うー...

提督命令だぞ

.....もうっ
強引なんですから

提督さん
ずるいっ

セキニン
とって
くださいね?

当たり前だっ
提督だぞ

ううっ
鹿島あッ

出るっ

ビュッ
コル
ミル
ミル
ミル
ミル

ちゅーっ
ちゅーっ

かっ

かっ

ちゅーっ
ちゅーっ
ちゅーっ
ちゅーっ





提督さんだって
本気でセキニン
とってくれる
わけでもないのに...

練習巡洋艦
失格だなあ...

鹿島っ

鹿島っ



ああ...
やっちゃった...

提督さんの
お願いが
断り切れなかった...



これ



なんです
か
提督さ...



俺と結婚
してください

アキ

アキ

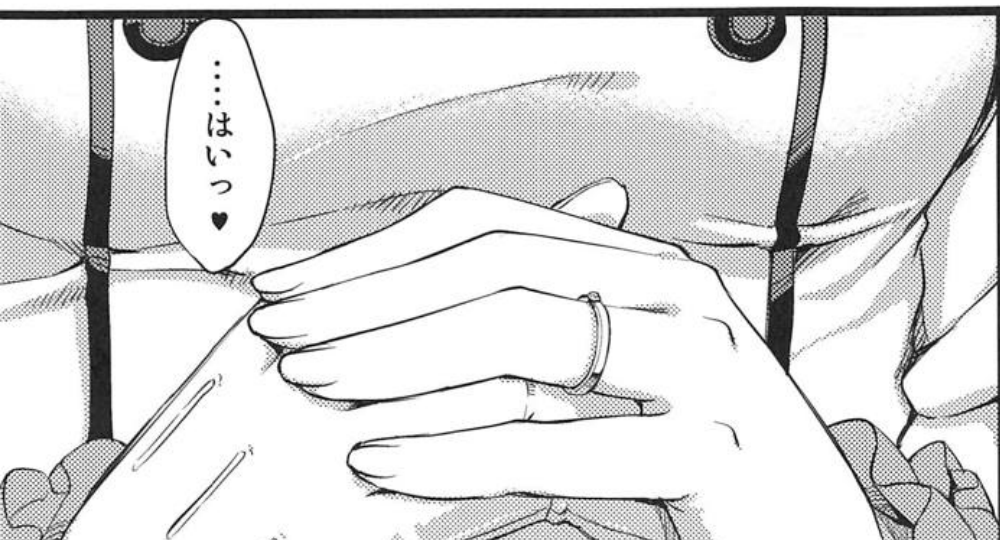

...はっ♡



え...嘘...

なかなか
告白できな
かったんだ
が
鹿島のお
かげで
勇気が湧
いたよ

鹿島！
二人で
飲み直そうぜー

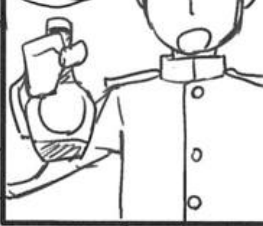

おや？
鹿島ちゃん？



愛しの
提督さん
ですよー

寝ちやってるのかなー？



おーい
起きてよー

起きてくれないと
いたずらしちゃうぞー

モ
モ

ほーら
おっぱい
もんじやってるぞ

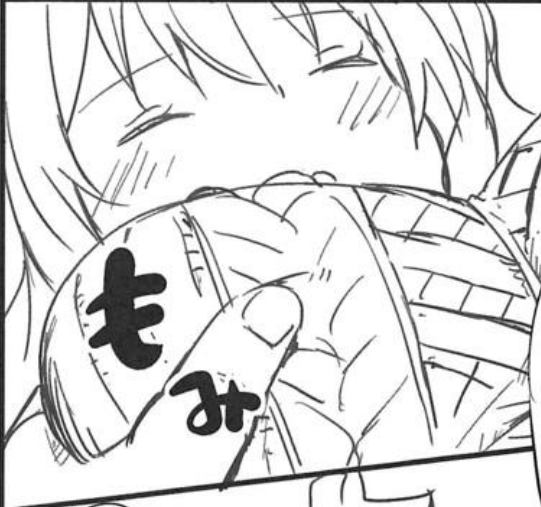

モ
モ

起きないと
乳首なめなめ
するぞー

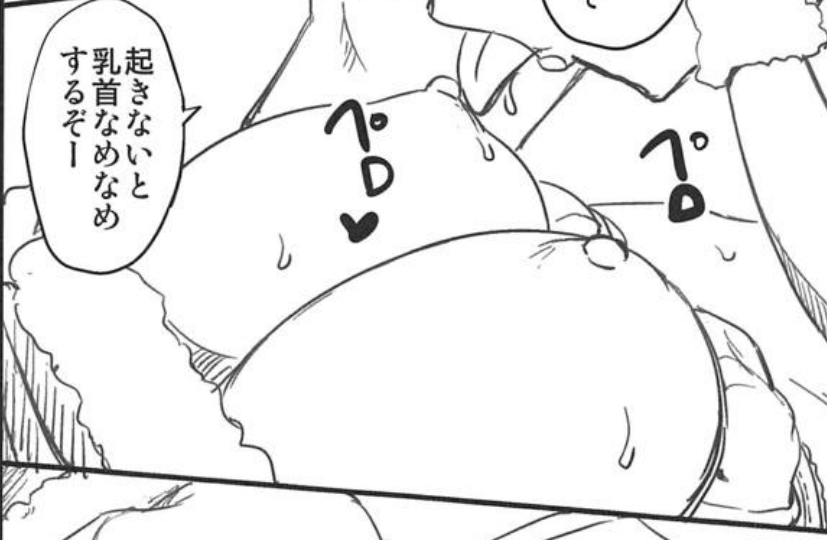

起きんな…お
なかなかエロい
眺め

…ゴクッ



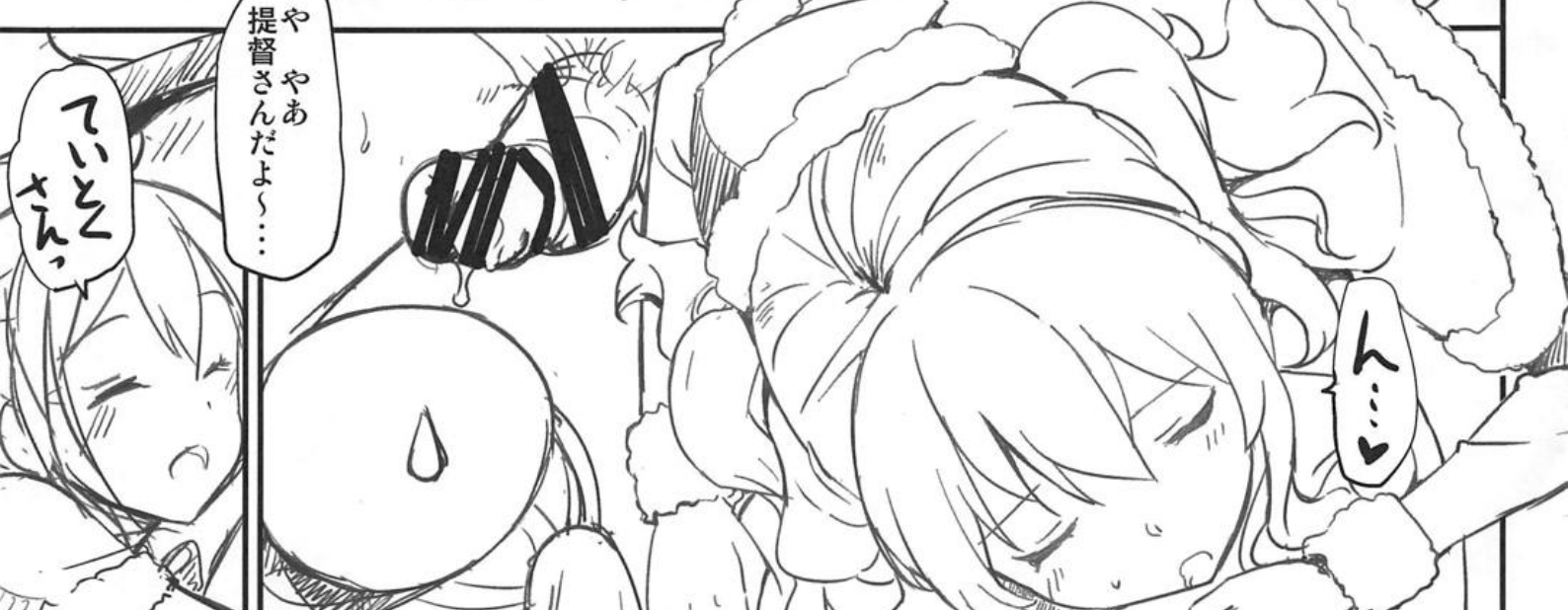
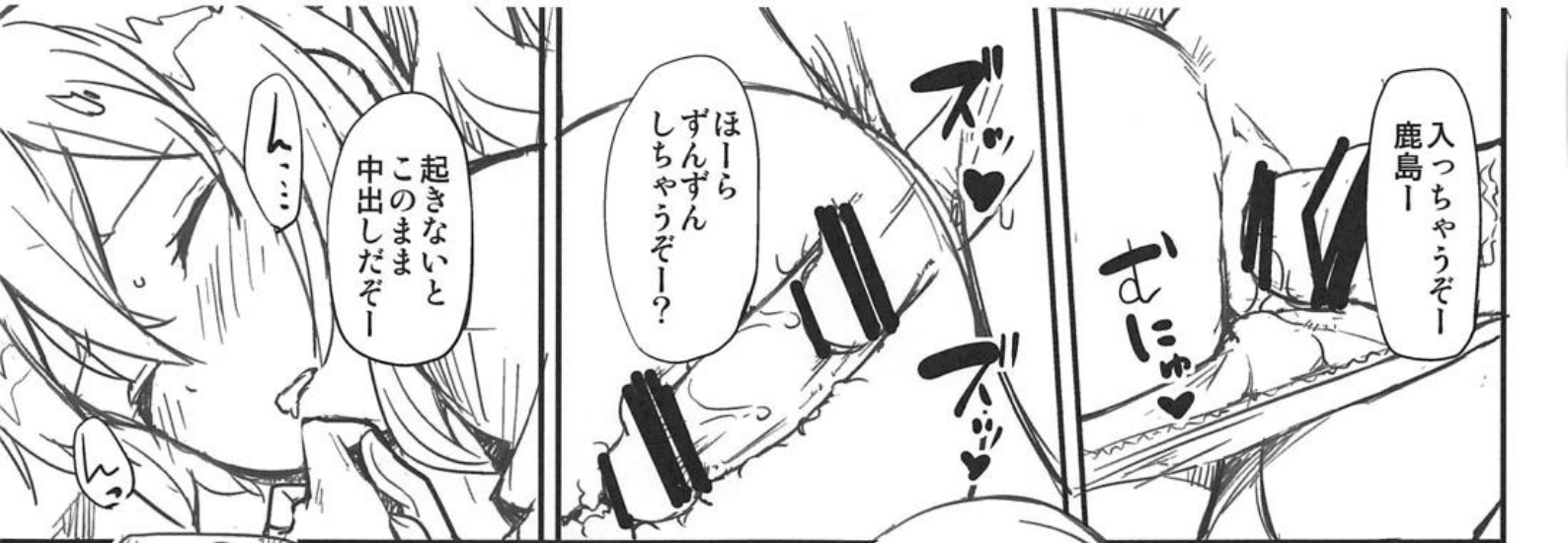

那珂ちゃん



ナカにほじったあ...

ハア
ハア
よかたよ
那珂ちゃん



Asaki



あとがき

艦これ総集編、いかがだったでしょうか。
最初に出した鈴谷本が2013年の冬コミでした。
あれから5年、TVアニメ、劇場版、アーケード化と
色々となりましたが、艦これのおかげで創作意欲を
高められた5年間だったなぁと思います。
描きたい艦娘はまだまだ消化できずにあります、
これからも自分のペースで描いていけたらいいなぁと思います。

発行：じえのばけーき たかやKi
発行日：2018年12月31日 初版発行
 ：2019年1月13日 委託分発行
印刷：PICO(プリンティングイン株式会社)
連絡先：rear-wheel-drive@jcom.home.ne.jp
カバーデザイン：かがやひろし様

※本書の18歳未満の方の購入・閲覧を禁止します。
※本書の一部、または全部の無断転載、違法アップロードを禁じます。

⚠ PROHIBITIONS ⚠

●Unauthorized copying, reproduction and modification of the contents
(texts & images ⚠ including those on the cover) of this book

●Uploading of the photographs and copies of the contents
(texts & images ⚠ including those on the cover) of this book to the Internet
(⚠ You also cannot post them on Twitter)



鹿島

摩耶

鈴谷

能代

阿賀野

萩風

浦風

潮



【Circle: じえのぱけーき】

Comic Market 95
Jenova Cake

